

イノアック住環境

# General Catalogue

製品カタログ  
〈2021年版〉

## 土木

道路  
橋梁  
トンネル  
災害防除  
観光  
海洋  
マルチユース

## 再生可能エネルギー事業

## 建築

建築設備  
OAフロア



The frontier of  
CHEMICAL CONSTRUCTION

# 建築

- 戸建/集合住宅  
「省エネ」「環境」「高耐久・長寿命」を実現した商品ラインアップで皆様に「快適な暮らし」をご提供します。
- 工場/ビル・オフィス  
「省エネ」「環境」「高耐久・長寿命」を提供する商品で、皆様の「ビジネスライフ」を支えています。

## 建築設備

### 工場設備メンテナンス(プラントドクター:PDP) **多工種対応可能**



機械移設  
及び設置



解体撤去



耐震補強



配管及び  
ダクト新設

イノアック関連工場にて培ったトータルメンテナンス技術をご希望に沿った形で提案します。

工場内の設備設置及び関連付帯工事

- ・機械移設及び設置
- ・配管及びダクト新設
- ・解体撤去及び廃棄
- ・工場内の土間基礎工事
- ・建屋の耐震補強工事

### 内外装工事



内装工事



外装工事



内装工事



外装工事

35年以上の工事実績で一般工場から個人住宅まで幅広く、内外装のリフォーム・リノベーション・工場修繕・修復工事を設計から施工までトータルでサポートします。

- ・工場内外装関連の新規工事から修繕工事
- ・住宅内外装のリフォーム・リノベーション  
(設計から施工まで対応可能です。)

### 防湿・断熱システム天井

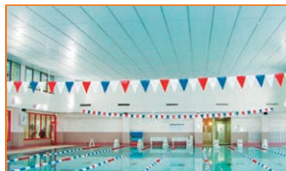

#### 製品:スウィムライトボード

スウィムライトシステム天井はスウィムライトボードの目地部を専用アルミテープで防湿処理を施し、その上から専用アルミジョイナーで抑え、天井下地にビス固定することにより、弱点となりやすい天井仕上げ材の目地部を堅固な構造とする安心・安全な軽い天井です。

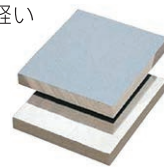

### 高機能断熱材

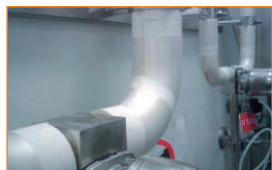

#### 製品:T-FITクリーン

T-FITクリーンは、その高性能により、製薬・バイオテクノロジー・半導体製造におけるクリーンルーム用途において、グローバル市場に急速に広まっています。

- ・迅速かつ簡単に施工
- ・施工者にもやさしい
- ・コストパフォーマンスが高い
- ・高難燃性能を有しています
- ・UL94 V0レベル準拠
- ・FM4910規格認定品
- ・広範な温度範囲 -80℃~160℃

※上記以外にも、様々な用途実績がございますので、お気軽にお問合せください。

## ドレンホース

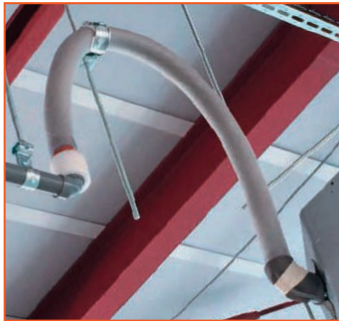

### 製品:LIGHT II

空調機器側と排水管側の両端接続のみの作業となるため、面倒な継手接続や組立作業がなく工数を大幅に削減することが可能です。

- ・結露防止層付硬質塩化ビニル管との接続可能
- ・ソケットと結露防止層付硬質塩化ビニル管継手が接続可能
- ・継手の脱着及び回転可能
- ・黄色のクリップのセット確認のため、赤色のロックリング追加

## OAフロア

### 樹脂製(置敷式)

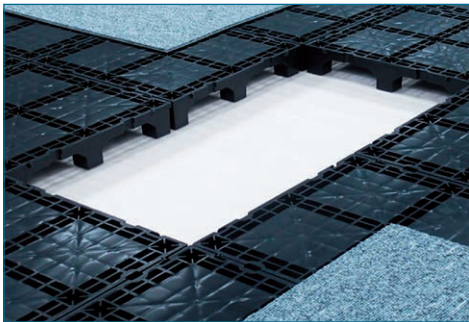

### 品揃えNo.1

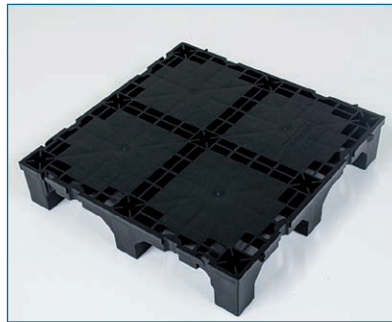

### 製品:NPシリーズ

軽量、簡単施工の樹脂製置敷タイプです。

- ・NP-40A 250×250×H40
- ・NP-50A 250×250×H50
- ・NP-75A 250×250×H75
- ・NP-93A 250×250×H93

- ◆その他製品
- ・溝構法:PIT40S、50S II

### 鋼製(支柱調整式)

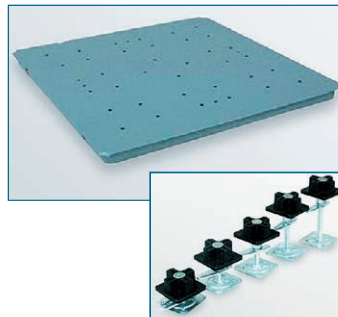
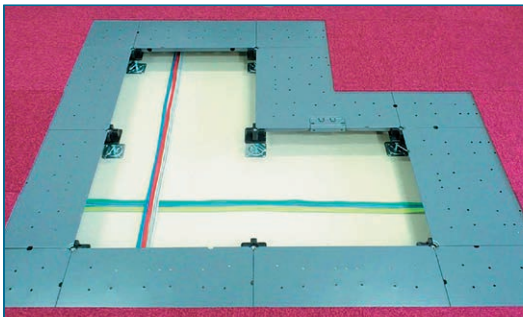

### 製品:NeoFOSPAシリーズ

歩行感に優れ耐震性能が高い、高さ調整式スチール(モルタル充填)タイプです。

- ・3000N 500×500×H50~
- ・5000N 500×500×H50~

- ◆その他製品
- ・スチール(中空)タイプ
- ・アルミダイキャスト製タイプ

## ウッドデッキ

### 床材、壁材

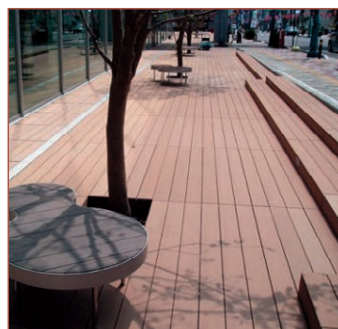
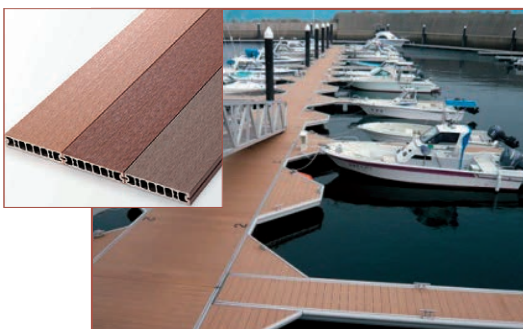

### 製品:ナチュラル・デザインデッキ

ナチュラル・デザインデッキは、耐久試験により、再生木層の剥離がないことを実証確認されています。

高所での使用も再生木層の剥離落下の危険性がありません。

- ・軽量で、施工性に優れる
- ・天然木の風合いをそのままに強度を確保
- ・軽量化で工期短縮が可能
- ・施工費を含むトータルコスト削減が可能

※上記以外にも、様々な用途実績がございますので、お気軽にお問合せください。

# 土木

日々の生活に加え、地震等の災害発生時も「省エネ」「環境」「安全」「高耐久・長寿命」に配慮した商品で、皆様に“安心な暮らし”をご提供します。  
企画・設計・工事・メンテナンスまでサポート。高度化・多様化する、ユーザーニーズに幅広く対応可能です。

## 道路

### 道路拡幅(軽量盛土(R-PUR)工法)

NETIS登録技術

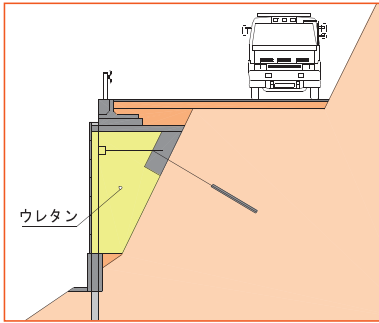

製品:フォームライトW

R-PUR工法とは、現場で硬質ウレタン樹脂を発泡させ軽量盛土体を構築する軽量盛土工法で山岳道路の拡幅工事で多く活用されている工法です。

地山(現道)の掘削が不要で、現道を解放したまま拡幅工事が可能であり、軽量盛土材料も最小限で済むため低コストで環境に配慮した工法です。

◆R-PUR工法  
Rigid - Poly URethan

## 橋梁

### 橋梁下空洞充填(RBH工法)

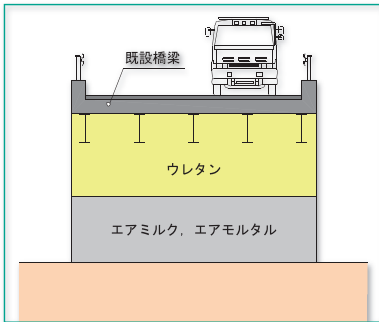

製品:ウレタン・エアミルク、エアモルタル

RBH工法とは、発泡ウレタンとエアミルク・エアモルタルを用いて橋梁下空間を充填することにより、老朽橋梁を軽量盛土構造物に更新する土木工法です。

両材料のメリットを活かして、老朽橋梁を盛土に更新する工法です。

◆RBH工法  
Renewal of aging road Bridge by light Hybrid materials

### 凍結防止用複合管(橋梁添架)

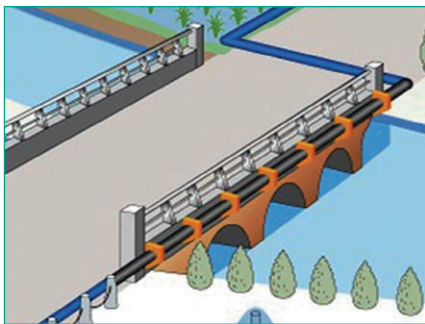

製品:アイポリガード

優れた断熱特性を有し、寒冷地における上下水道(露出配管)等用途において、凍結防止対策が可能で、材料は軽量で取り扱いが容易です。

【アイポリガードP】  
・呼び径 50~250  
→直管

【アイポリガードS】  
・呼び径 50~150  
→直管



### 橋梁排水管(橋梁用ポリエチレン排水管工法)

NETIS登録技術



製品:ブロードパイプ

橋梁添架用のポリエチレン排水管で、凍害(寒冷地)や塩害(海岸沿い)に対する耐久性に優れるため、長寿命な橋梁排水管の設置が可能となった。

- ・耐凍結破壊性に優れる
- ・耐震性に優れる
- ・耐腐食性に優れる
- ・一体性に優れる

※上記以外にも、様々な用途実績がございますので、お気軽にお問合せください。

## トンネル

### トンネル空洞充填(SSF工法)

環境配慮型材料

製品:フォームライトO

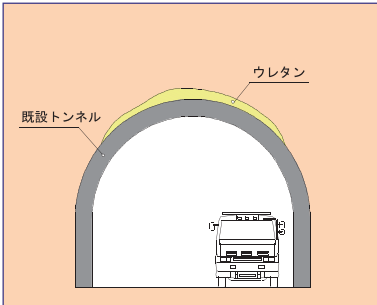

SSF工法とは、トンネル覆工背面に空洞が生じた場所に、軽量かつ現場発泡により完全充填を可能とする、現場発泡ウレタンを充填する土木工法です。  
超軽量材料である発泡ウレタンは、“山岳トンネル工法におけるウレタン注入の安全管理に関するガイドライン”に準拠しており、環境に配慮した工法です。

◆SSF工法  
Safety Shield Foam

### シェッド保護(ウレタン緩衝工法)

製品:フォームライトW

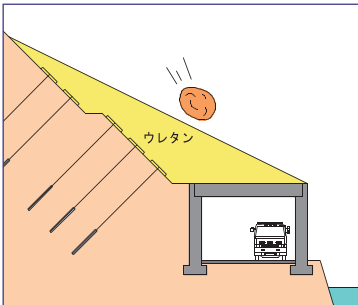

落石、土砂崩れ、雪崩による衝撃力の緩衝を目的として洞門上部に、超軽量ウレタンを盛土工事(洞門)の崩壊を防ぐ。

- ・重機が進入できない場所でも施工可能
- ・強風の中でのクレーン作業が不要
- ・構造物(洞門)に与える影響が最小限
- ・自由形状の成形が可能

## 災害防除

### 災害防除(ウレタン充填工法)

製品:フォームライトW

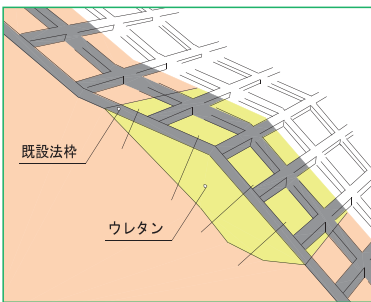

道路における土砂災害の分類は、崩壊、落石、地滑り、土石流による自然災害があります。  
現場発泡ウレタンは、軽量かつ周辺形状に追従した充填が可能のため、“災害防除工事”で、様々な場所や用途で使用されています。

## 観光

### 湯送管

製品:ホットボックス/温泉パイプ



様々な用途(温泉引湯、湯送、融雪用給湯、暖房用給湯、工場・ごみ焼却設備の廃熱源送管)に使用可能です。

【ホットボックス】

- ・呼び径 25~140  
→長尺品

【温泉パイプ】

- ・呼び径 20~100  
→長尺品



※上記以外にも、様々な用途実績がございますので、お気軽にお問合せください。

## 海洋

### 生簀, 作業台船, 遊歩道(アイポリ-アクアフロート工法) NETIS登録技術



#### 製品: アクアフロート

耐久性、施工性に優れる樹脂(PE)製品で、水上に設置される浮桟橋やイクス等の浮体構造物が構築できます。

クラックが発生しない、錆びない等の理由で、アフターメンテナンスを必要としないため、ランニングコストを軽減でき、軽量なため、組付けも簡単で施工工期を短縮することが可能な工法です。

### 浮桟橋延命化(ウレタン・フロート工法) NETIS登録技術



#### 製品: フォムライトTFW-40

経年劣化により老朽化したポンツーン(浮桟橋)内部に、超軽量ウレタンを充填することで、ポンツーンの延命化が図れます。

- ・海上に浮かせた状態で施工可能
- ・軽量なためフロート効果を損なわない
- ・重油、ガソリン等にも侵されない
- ・複雑な形状でも100%充填が可能

## マルチユース

### ポリエチレン配管

#### 世界最高水準

#### 【用途】

- 1 上水道、簡易水道  
(導水、送水、給水管)
- 2 工業用水、農業用水
- 3 下水道、汚泥、汚水、  
排水、中水
- 4 海水取水管、放流管、  
橋梁添架配管
- 5 工場配管、冷却水配管、  
圧縮空気
- 6 再生可能エネルギー事業



#### 製品: プロードパイプ

世界最高水準のポリエチレン材料を、ISO4427規格に基づく外径25~1000を品揃え、多目的配管として利用でき、埋設・屋外露出配管等幅広い用途での使用が可能です。

- ・呼び径 20~900  
→直管
- ・呼び径 20~75  
→コイル巻
- ・SDR 11/13.6/17/21  
→肉厚



### 空洞部充填(現場発泡ウレタン工法)

#### ・暗渠充填

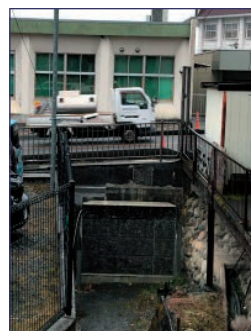
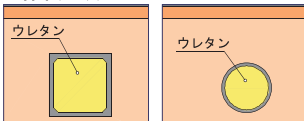

#### 製品: フォムライトW

不要になった暗渠(通路、水路)や地盤沈下等の影響で床スラブ下の空洞部に、超軽量ウレタンを充填し構造物の崩落を防ぐ。

#### ・床下充填

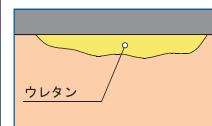

※上記以外にも、様々な用途実績がございますので、お気軽にお問合せください。

# 再生可能エネルギー事業

## 小水力発電(導水管)

世界最高水準

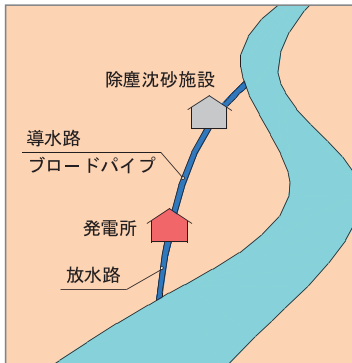

製品:ブロードパイプ

長期耐久性に優れている、ブロードパイプを小水力発電で使用する導水路の配管材として利用できます。取水部から発電所までの勾配ごとにかかる水圧に細かく対応できる配管の選択が可能です。小水力発電とは、河川の水を貯めることなく川の高低差と流量をそのまま利用して発電する方式が主流です。



## バイオマス発電(排熱利用温泉配管)

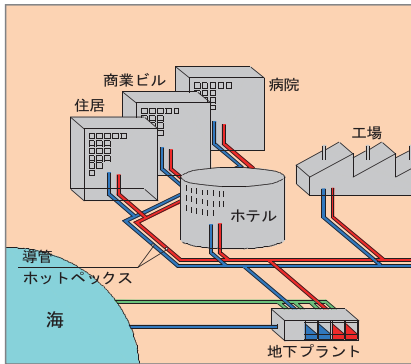

製品:ホットベックス

長期耐久性に優れ、95℃の高温水に対応可能な保温付き架橋ポリエチレンパイプです。継手は熱融着による接続で高い接合品質を有します。また、長尺配管なので接続箇所も少なく、漏水リスクが少なくできます。



## 地中熱利用(交換パイプ)

環境大臣賞 受賞

製品:U-ポリパイ

地中熱を利用した空調、融雪システムへの導入により、省エネルギー、CO<sub>2</sub>排出量の削減に大きく貢献できます。

- ・U-ポリパイ(垂直埋設用)  
呼び径 20~30
- ・U-ポリパイ(水平埋設用)  
呼び径 20~25
- ・横引き管  
呼び径 20~100

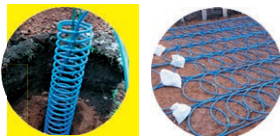
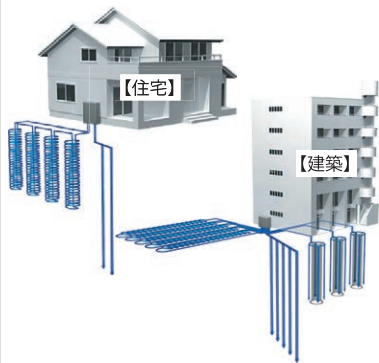
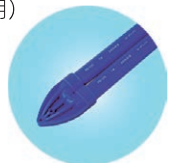

## 排熱利用(熱交換器)

製品:G-HEX

井戸水、農業用水、湧水、温泉や工場排水などの流水には、未利用の熱エネルギーが含まれており、このエネルギーを取り出し、暖房や冷房に活用できる熱交換ユニットです。

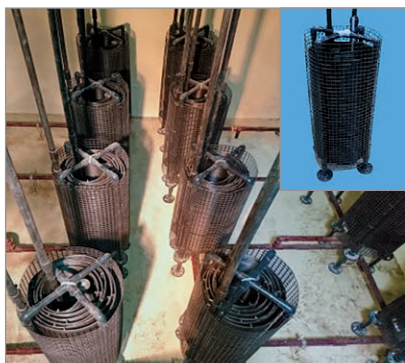

※上記以外にも、様々な対応が可能ですので、お気軽にお問合せください。

# 主要製品一覧

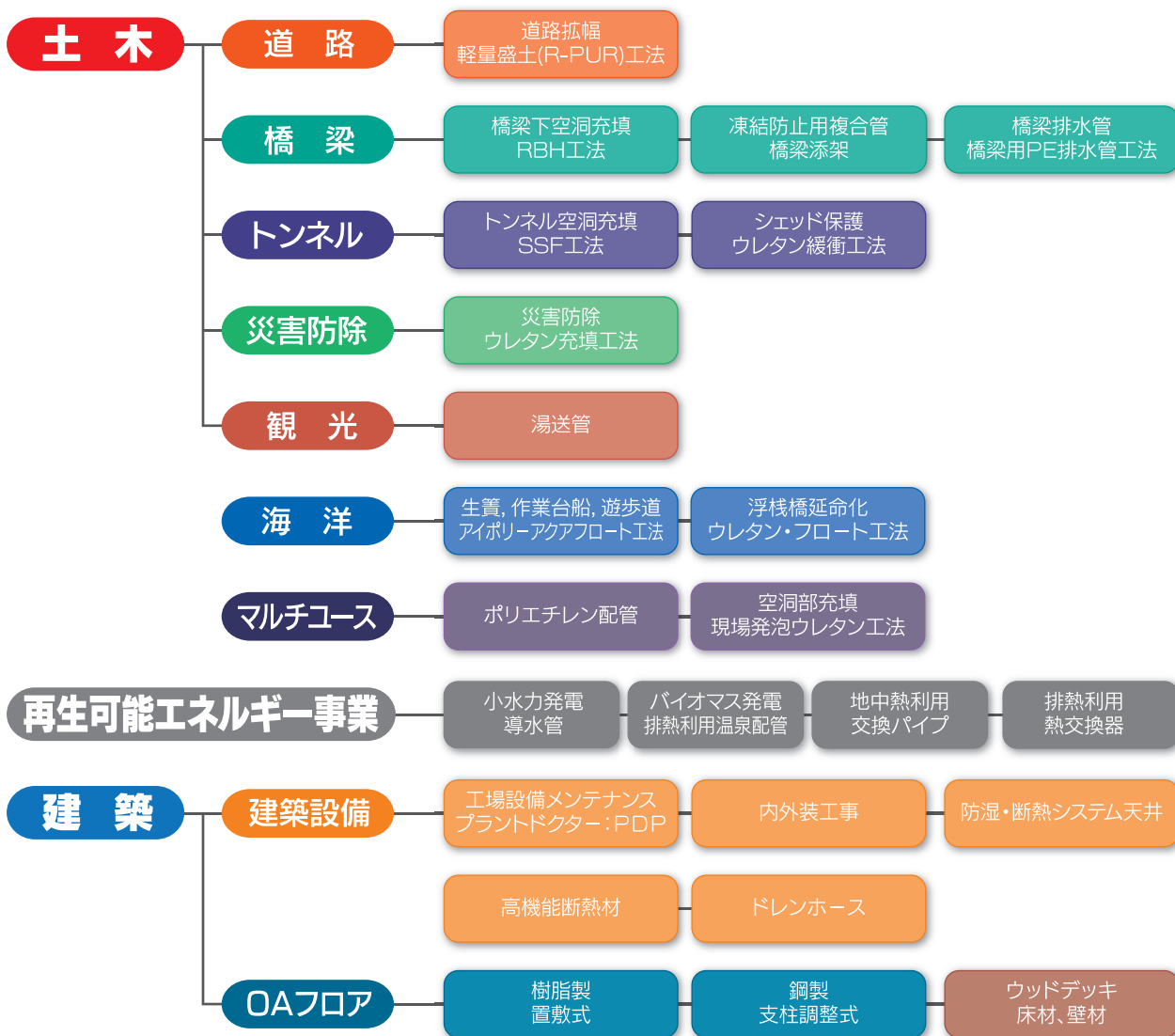

## 「快適な空間づくり」をトータルサポート

産業空間から生活空間まで、人が快適に過ごせるスペースづくりを目指し、  
企画・設計・工事・メンテナンスまでトータルにお客様をサポート。  
高度化・多様化する、様々なユーザーニーズに幅広くお応えしております。

### 連絡先

#### 【名古屋本社】

〒456-0062  
名古屋市熱田区大宝四丁目9番27号(イノアック日比野ビル2F)  
TEL (052) 684 - 0266 FAX (052) 682 - 0277

#### 【東京本部】

〒141-0032  
東京都品川区大崎二丁目9番3号(大崎ウエストシティビル4F)  
TEL (03) 6679 - 2391 FAX (03) 6679 - 2394

株式会社 **イノアック住環境**

<https://www.inoac-juukan.co.jp>